

**HANNspree**

LCD-TV SK-Series  
**User's Manual**

# HANNspree

my style. my tv.

Thank you for purchasing this Hannspree product.

For more detailed information, please refer to

[www.hannspree.com/eu](http://www.hannspree.com/eu)

HANNspree produces various products.

If you are interested to know more about that kindly visit:

[www.eu-shop.hannspree.com](http://www.eu-shop.hannspree.com)

For device connection instructions, please refer to the I/O port descriptions and function table in the enclosed user's manual.

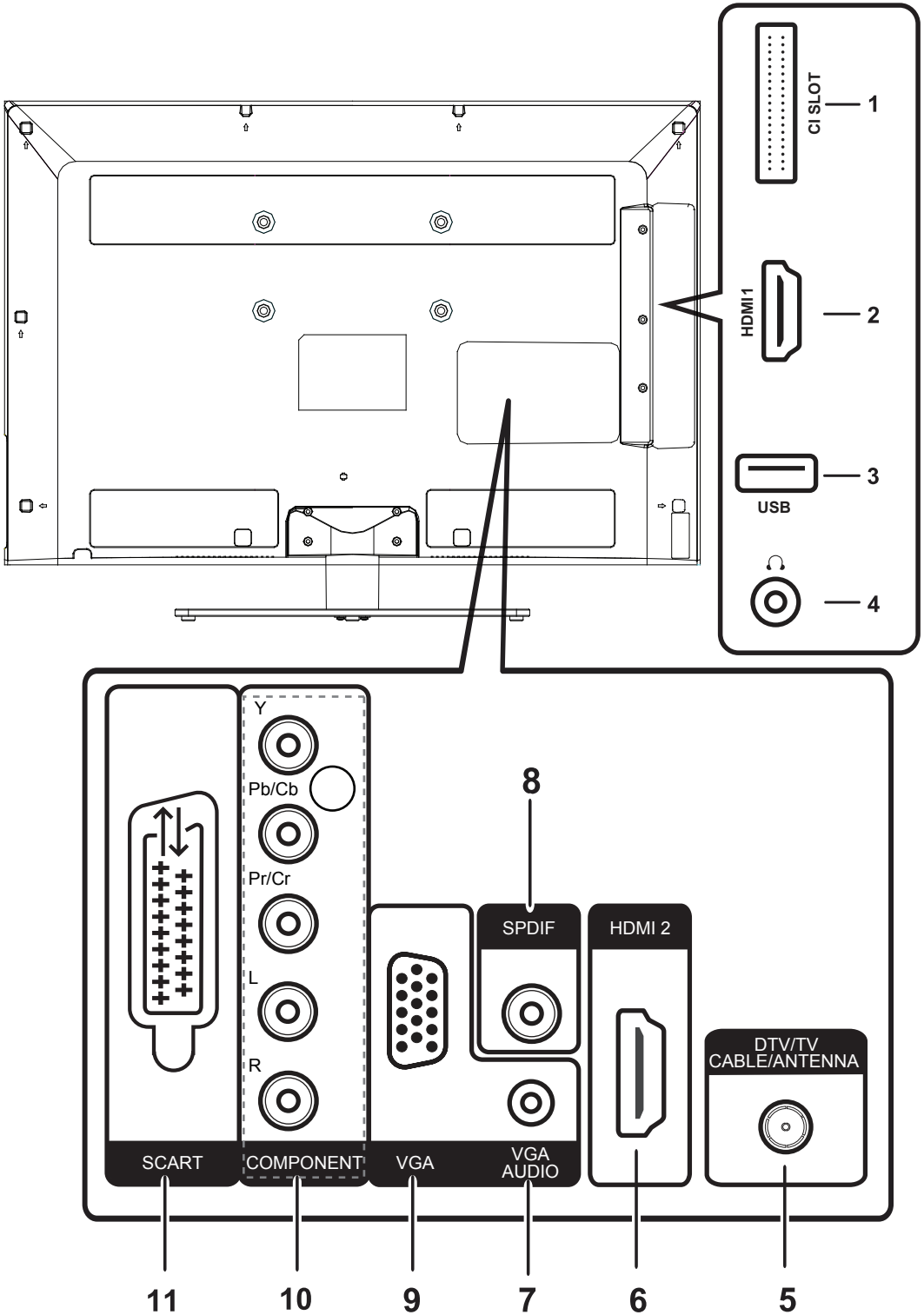

# Inhalt

<b>Informationen über Vorschriften</b> .....	<b>2</b>			
<b>Sicherheitshinweise</b> .....	<b>2</b>			
<b>Beschreibung der Warnsymbole</b> .....	<b>2</b>			
<b>Vorwort</b> .....	<b>4</b>			
<b>Garantie und Wartung/Reparatur</b> .....	<b>4</b>			
<b>Reinigung</b> .....	<b>4</b>			
<b>1. Erste Schritte</b> .....	<b>5</b>			
• Lieferumfang.....	5			
• Ihr neues Fernsehgerät.....	5			
• Merkmale.....	5			
• Standfuß installieren.....	6			
• Ständer trennen.....	6			
• Kabelordner verwenden.....	6			
• Wandmontageset installieren.....	7			
• Bedienfeld.....	8			
• Eingänge und Ausgänge.....	9			
• Fernbedienung.....	10			
<b>2. Einrichten Ihres Fernsehgeräts...</b>	<b>11</b>			
• Netzanschluss.....	11			
• Anschlüsse auf der Rückseite.....	11			
• Fernsehgerät benutzen.....	12			
Fernsehgerät ein- und ausschalten.....	12			
Einrichtungsassistenten ausführen.....	12			
Eingangsquelle auswählen.....	13			
Automatische Kanalsuche durchführen.....	13			
Kanäle auswählen.....	13			
Lautstärke einstellen.....	13			
Lieblingskanäle einstellen.....	14			
			Dynamische Hintergrundbeleuchtung (ECO) anpassen.....	14
			PAP-Funktion nutzen.....	14
			Eingangseinstellungen anpassen.....	15
			Standort ändern.....	15
			Auf werkseitige Standardeinstellungen zurücksetzen.....	15
		<b>3. Einstellungen des Bildschirmsmenüs (OSD) anpassen.....</b>	<b>16</b>	
		• Bildschirmsmenüauswahl.....	17	
		• Mediacenter-Menü.....	22	
		Fotos betrachten.....	23	
		Musik wiedergeben.....	23	
		Videos wiedergeben.....	24	
		• PVR (Personal Video Record).....	24	
		<b>4. Problemlösung</b> .....	<b>25</b>	
		<b>5. Unterstützte Taktung</b> .....	<b>26</b>	
		<b>6. Technische Daten</b> .....	<b>27</b>	



## Informationen über Vorschriften

### Erklärung zur Einhaltung von CE

Dieses Gerät erfüllt die Anforderungen der Richtlinie 2004/108/EC des EU-Rates zur Angleichung der Rechtsvorschriften der Mitgliedsstaaten hinsichtlich elektromagnetischer Kompatibilität sowie der Richtlinie 2006/95/EC zur Harmonisierung der Rechtsvorschriften der Mitgliedsstaaten hinsichtlich Elektrogeräten zum Betrieb innerhalb bestimmter Spannungsgrenzen. Hannspree haftet nicht für jegliche Nichterfüllung der Anforderungen aufgrund von nicht empfohlenen Modifikationen des Gerätes.



### Beschreibung der Warnsymbole

#### **WARNUNG**

Dieses Symbol dient dazu, den Benutzer darauf aufmerksam zu machen, dass er wichtige Beschreibungen hinsichtlich Verwendung, Wartung (Reparatur) und wichtige Zusatzinformationen hinsichtlich dieses Fernsehers beachten muss.

#### **VORSICHT**

Dieses Symbol dient dazu, den Benutzer auf das Risiko eines elektrischen Schlags aufgrund von gefährlichen und nichtisolierten Bauteilen aufmerksam zu machen.

## Sicherheitshinweise

### **Sicherheitshinweise für die Installation**

#### Standort

Vermeiden Sie längere Bestrahlung des Fernsehgeräts durch Sonne oder andere starke Hitzequellen. Lassen Sie einen angemessenen Abstand zwischen dem Fernseher und der Wand, so dass genügend Raum für Wärmeableitung vorhanden ist.

Um das Risiko eines Brandes oder elektrischen Schlags zu mindern, dürfen Sie dieses Gerät keinem Regen und keiner Feuchtigkeit aussetzen. Der Gerät darf nicht mit Flüssigkeiten betropft oder bespritzt werden und es dürfen keine mit Flüssigkeit gefüllten Objekte, z.B. Vasen, auf das Gerät gestellt werden.



Diese Reparaturanweisungen betreffen nur den qualifizierten Kundendienst.

Um das Risiko eines elektrischen Schlags zu mindern, dürfen Sie nur die Wartungsarbeiten ausführen, die in der Bedienungsanleitung aufgeführt sind, außer Sie besitzen eine entsprechende Qualifikation.



Bitte halten Sie zur Vermeidung von Brandgefahr stets Kerzen und andere offene Flammen von diesem Produkt fern.

## Installation

- Stellen Sie den Fernseher nicht an Orten auf, wo er übermäßigem Dampf oder Staub ausgesetzt ist.
- Blockieren Sie nicht die Belüftungsschlitze des Fernsehers; stellen Sie den Fernseher nicht auf ein Bett, Sofa, einen Teppich oder in einen verschlossenen Schrank.
- Installieren Sie die Außenantenne nicht in der Nähe von Hochspannungsleitungen, um mögliche Gefahren zu vermeiden.

## Persönliche Sicherheit

- Um eine Überlastung der Stromversorgung zu vermeiden, dürfen Sie nie zu viele elektrische Geräte gleichzeitig an eine Steckdose, eine Steckerleiste oder eine Verlängerungsschnur anschließen.
- Es befinden sich elektrische Bauteile, die unter gefährlicher Hochspannung stehen, in dem Fernseher. Um keinen Stromschlag zu erhalten, dürfen Sie das Gehäuse nicht demontieren.
- Stellen bzw. werfen Sie keine Metallteile, kleine Objekte oder entflammare Materialien in die Belüftungsschlitze des Fernsehers.
- Ist der Fernseher heruntergefallen, umgekippt oder anderweitig beschädigt, ziehen sofort die Netzleitung ab und kontaktieren Sie einen autorisierten Kundendienst.
- Ist eine Flüssigkeit in den Fernseher gesprüht worden oder in ihn hineingefallen, kontaktieren Sie einen autorisierten Kundendienst.
- Der Bildschirm des Fernsehers besteht aus Glas. Sie dürfen ihn nicht anstoßen oder verkratzen. Ist der Bildschirm zerbrochen, dürfen Sie das zerbrochene Glas nicht berühren.
- Gestatten Sie Kindern nicht, den Fernseher unbeaufsichtigt zu verwenden.
- Achten Sie auf ein richtiges Abziehen des Netzsteckers. Halten Sie den Stecker fest. Versuchen Sie nicht, den Stecker herauszuziehen, indem Sie an der Netzleitung ziehen.



## Bemerkung zu den Warenzeichen

**HDMI** Hannspree-Produkte beinhalten High-Definition Multimedia Interface- (HDMI™) Technologie. HDMI, das HDMI-Logo und High-Definition Multimedia Interface sind Warenzeichen oder eingetragene Warenzeichen der HDMI Licensing LLC in den Vereinigten Staaten und anderen Ländern.

**DOLBY DIGITAL** | Hergestellt unter der Lizenz von Dolby Laboratories. Das Doppel-D-Symbol sind Marken von Dolby Laboratories.

**HD TV** Das „HD TV“-Logo ist eine Marke von DIGITALEUROPE. (SK32TMNB)

**HD TV 1080p** Das „HD TV“-Logo und „1080p“-Qualifikationslogo sind Marken von DIGITALEUROPE. (SK42TMNB)

**DVB** Digital Video Broadcasting „DVB und die DVB-Logos sind Marken von DVP Project.“



- Wird die Fernbedienung längere Zeit nicht verwendet, nehmen Sie die Batterien heraus und bewahren Sie sie sachgemäß auf.
- Gehen Sie mit beschädigten oder ausgelaufenen Batterien vorsichtig um, und waschen Sie sich die Hände mit Seife, sollten Sie einmal in Kontakt mit den ausgelaufenen Chemikalien gekommen sein.
- Befinden sich zwei Batterien in Ihrer Fernbedienung, dürfen Sie neue und alte Batterien nicht mischen, denn die Lebenszeit neuer Batterien verkürzt sich dadurch. Chemisch aktive Flüssigkeiten könnten aus alten Batterien auslaufen.
- Es besteht Explosionsgefahr, wenn eine Batterie falsch einglegt wird. Verwenden Sie für einen Austausch nur den gleichen oder äquivalenten Typ, der vom Gerätehersteller empfohlen wird. Entsorgen Sie gebrauchte Batterien den Anweisungen des Herstellers entsprechend.
- Entsorgen Sie gebrauchte Batterien den lokalen Bestimmungen für Wiederverwertung oder Abfallbeseitigung entsprechend und kontaktieren Sie ein lokales Müllbeseitigungsunternehmen.
- In der Abdeckung Ihrer Fernbedienung könnte sich ein Magnet befinden; legen Sie daher keine magnetisch empfindlichen Gegenstände, z.B. Uhren, Kreditkarten oder Flash-Medien neben die Abdeckung.
- Ziehen Sie den Deckel der Fernbedienung nicht gewaltsam auf; Sie könnten das Scharnier beschädigen.

## Copyright

© Copyright 2011 Hannspree, Inc.

Alle Rechte vorbehalten. Diese Bedienungsanleitung ist urheberrechtlich geschützt und wird gemäß Lizenzen ausgegeben, die ihre Verwendung Kopie und Verteilung einschränkt. Kein Teil dieser Bedienungsanleitung darf in irgendeiner Form und auf irgendeine Weise ohne schriftliche Autorisierung von Hannspree vervielfältigt werden. Der in dieser Bedienungsanleitung beschriebene Fernseher enthält möglicherweise urheberrechtlich geschützte Software von Hannspree (oder von Drittherstellern). Hannspree (oder Dritthersteller) sichern für sich die exklusiven Rechte auf urheberrechtlich geschützte Software, z.B. das Recht, die urheberrechtlich geschützte Software zu verteilen oder vervielfältigen. Demgemäß und gemäß Ausmaß des anwendbaren Gesetzes darf jegliche im Produkt enthaltene und hier beschriebene, urheberrechtlich geschützte Software nicht ohne vorherige, schriftliche Autorisierung von Hannspree (oder Drittherstellern) auf irgendeine Weise verteilt, modifiziert, Reverse Engineering unterworfen oder vervielfältigt werden.

Die hier abgebildeten Hannspree-Logos sind das Warenzeichen von Hannspree. Alle anderen hier aufgeführten Produktnamen, Warenzeichen oder Logos dienen nur der Identifizierung und können Warenzeichen oder eingetragene Warenzeichen ihrer entsprechenden Eigentümer sein.

Durch den Kauf des hier beschriebenen Produkts wird keine Lizenz, weder direkt noch per Andeutung, Rechtsverwirkung oder andererseits, gemäß Urheberrechten, Patenten, Patentanwendungen oder Warenzeichen von Hannspree gewährt, außer für die normale, nicht-exklusive Verwendung, die Kraft des Gesetzes beim Verkauf eines Produkts hervorgeht.

## Hinweise zum Recycling

Uns bei Hannspree liegt unsere Umweltschutzstrategie sehr am Herzen und wir glauben fest daran, dass sie uns dabei hilft, durch geeignete Behandlung und das Recycling von Industrietechnologiegeräten am Ende ihrer Betriebslebenszeit eine gesündere Welt zu schaffen.

Diese Geräte enthalten wiederverwertbare Materialien, die wieder zerlegt und in brandneue Produkte integriert werden können. Andere Materialien hingegen können als gefährliche und giftige Substanzen klassifiziert werden. Wir möchten Sie dringend dazu auffordern, die bereitgestellten Informationen zum Recycling dieses Produktes zu beachten.

Weitere Informationen finden Sie unter

[www.hannspree.com/](http://www.hannspree.com/)



Laut WEEE-Richtlinie darf dieses Fernsehgerät in Europa nicht mit dem regulären Hausmüll entsorgt werden. Informationen zur richtigen Entsorgung finden Sie auf unseren Internetseiten.

**Hinweise:**

- Das LCD-Fernsehgerät ist nur für die Unterhaltung gedacht und visuelle Anzeigeaufgaben sind ausgenommen.
- Dieses Gerät besitzt einen VGA-Anschluss für die Verbindung mit einem PC. Bei Verwendung eines VGA-Monitorkabels mit Ferritabschirmung wird eine Beeinflussung der Netzstromfrequenz auf das Quellensignal gemindert.

**Vorwort**

Vielen Dank für den Kauf eines LCD-TVs von Hannspree. Ihr neuer Fernseher ermöglicht Ihnen, hervorragendes Audio und Video zu genießen und Ihren Lebensstil mit fortschrittlicher Technologie zu bereichern.

Lesen Sie diese Bedienungsanleitung ganz durch, bevor Sie den Fernseher aufstellen, verwenden oder bedienen. Um eine sichere und richtige Installation und Betriebsweise des Fernsehers zu garantieren, ist es wichtig, die Sicherheits- und Bedienungsanweisungen in dieser Bedienungsanleitung zu beachten.

Diese Bedienungsanleitung ist so aufgebaut, dass sie Ihnen beim Aufstellen und Verwenden des Fernsehers behilflich ist. Die Informationen in dieser Bedienungsanleitung wurde sorgfältig auf Genauigkeit hin überprüft; die Richtigkeit ihres Inhalts wird jedoch nicht gewährleistet. Änderungen der Informationen in dieser Bedienungsanleitung sind vorbehalten.

Hannspree, Inc. („Hannspree“) haftet gemäß Ausmaß des anwendbaren Gesetzes nicht für direkte, indirekte, besondere, beispielhafte, zufällige oder Folgeschäden, die sich aus Fehlern oder Auslassungen in dieser Bedienungsanleitung ergeben, auch wenn die Möglichkeit derartiger Schäden im voraus bekannt ist.

**Garantie und Wartung/Reparatur**

Umfassende Informationen über den Garantieservice entnehmen Sie bitte der „Garantiekarte“, die Ihrem Fernseher beigelegt ist.

**Hinweise zu Wartung und Reparatur für Großbritannien:**

Sollte eine Wartung bzw. Reparatur erforderlich werden, wenden Sie sich bitte an den technischen Kundendienst von HANNspree; beachten Sie die Bedingungen auf der Garantiekarte.

Bitte besuchen Sie die europäische HANNspree-Webseite:

<http://www.hannspree.com/eu>

rufen Sie den Bereich „Service“ > „Reparatur“ auf.

**Entsorgung des Verpackungsmaterials:**

Bitte beachten Sie zur Gewährleistung einer umweltfreundlichen Entsorgung Ihre örtlichen Gesetze und Richtlinien.

Bewahren Sie diese Anleitung zum zukünftigen Nachschlagen auf.

**Reinigung****Anweisungen zur Reinigung des Fernsehers**

- 1 Reinigen Sie Ihren Fernseher regelmäßig, indem Sie ihn mit einem weichen Tuch von Staub und Schmutz befreien. Hartnäckigeren Schmutz können Sie mit einem leicht mit Wasser und einer milden Seife angefeuchteten Tuch entfernen.
- 2 Verwenden Sie keine chemischen Reinigungsmittel oder andere aggressiven Reiniger. Andernfalls könnten das Gehäuse und die Bildschirmoberfläche beschädigt werden.

# 1. Erste Schritte

## Lieferumfang

Vergewissern Sie sich davon, dass folgende Teile im Produktkarton enthalten sind. Kontaktieren Sie sofort den Hannspeer-Kundendienst, wenn etwas fehlen oder beschädigt sein sollte.

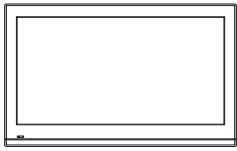

TV



Bedienungsanleitung

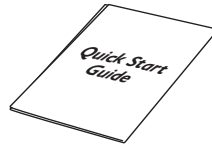

Schnellstartanleitung



Garantiekarte



TV-Ständer

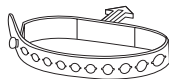

Kabelklemme

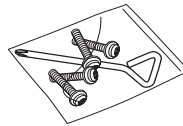

Schrauben und einfacher Philips-Schraubendreher

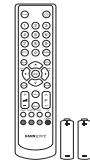

Fernbedienung und Batterien

## Ihr neues Fernsehgerät

Sie können sich DVB-T-/DVB-C-Sendungen, Kabel- und digitale Fernsehsendungen ansehen und Videorecorder, STB- oder DVD-Player schnell und einfach an die standardmäßigen SCART-, HDTV- (Component) und HDMI-Eingänge anschließen (die Positionen dieser Eingänge sind je nach Modell unterschiedlich). Sie können den Fernseher auch als Monitor für Ihren PC verwenden, indem Sie ihn mit dem VGA-Ausgang verbinden.

Praktische Steuertasten auf dem Fernsehgerät und eine handliche Fernbedienung dienen zum Ändern von Kanälen, Einstellen der Lautstärke und Ändern der Anzeigeeinstellungen mittels eines anwenderfreundlichen OSD-Menüsystems. Die eingebauten Stereolautsprecher bieten einen vollen, kräftigen Sound, und ein praktischer Audioausgang ermöglicht Ihnen den Anschluss eines externen Audiosystem oder Kopfhörers.

## Merkmale

- TV-Tuner: Integrierter TV-Tuner (analog, DVB-T, DVB-C)
- Audio-/Video-Unterstützung:
  - SCART-Eingang
  - VGA-Eingang (PC)
  - HDMI-Eingänge
  - HDTV-Eingang (Component)
  - R-/L-Audioeingänge
  - VGA-Audioeingang (PC)
  - 3,5 mm-Stereo-Kopfhörerausgang
  - SPDIF-Ausgang
- OSD(On-Screen Display)-Menüsystem
- Videotext (TV-HF + SCART) 1,5v. mit 1000-Seiten-Speicher
- Eingebaute Stereolautsprecher
- Image Enhancement Technologie
  - 3:2/2:2-Pull down (24P)
  - 3D-Kammfilter
- Störminderung
- Erweitertes 3D-Deinterlacing
- Kantenanhebung
- HD ready-TV (32 Zoll) / Full-HD-TV (42 Zoll)
- PVR und zeitversetztes Fernsehen

### Hinweis:

- In dieser Anleitung erwähnte Zubehörteile/-geräte können je nach Modell abweichen. Weitere Informationen finden Sie in der Bedienungsanleitung des Herstellers oder in der Schnellstartanleitung Ihres Fernsehgerätemodells.

## Standfuß installieren

- 1 Platzieren Sie den TV-Monitor zum Schutz vor Beschädigungen mit der Bildschirmseite nach unten vorsichtig auf einer gepolsterten Oberfläche.
  - Installieren Sie den Fernseher ausschließlich zu zweit.
  - Achten Sie darauf, bei der Montage zwischen der Vorder- und Rückseite des Ständers zu unterscheiden.
- 2 Bringen Sie den Ständer wie in der Abbildung gezeigt an; befestigen Sie ihn mit den vier mitgelieferten Schrauben. Ziehen Sie die Schrauben mit einem Kreuzschlitzschraubendreher fest.

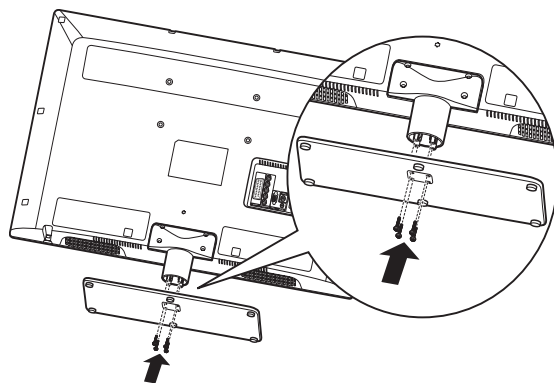

## Ständer trennen

- 1 Platzieren Sie den TV-Monitor zum Schutz vor Beschädigungen mit der Bildschirmseite nach unten vorsichtig auf einer gepolsterten Oberfläche.
- 2 Lösen Sie die Schrauben; entfernen Sie den Ständer vom Fernseher.

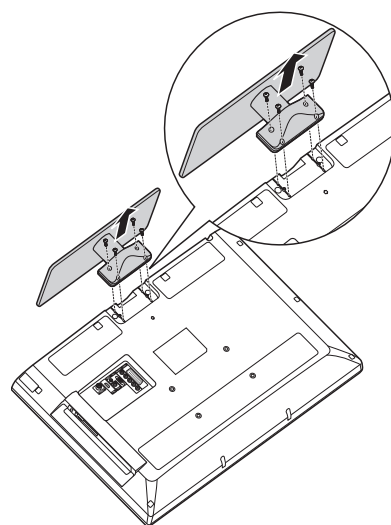

## Kabelordner verwenden

Verlegen Sie die Kabel wie in der nachstehenden Abbildung gezeigt durch die Kabelklemme:

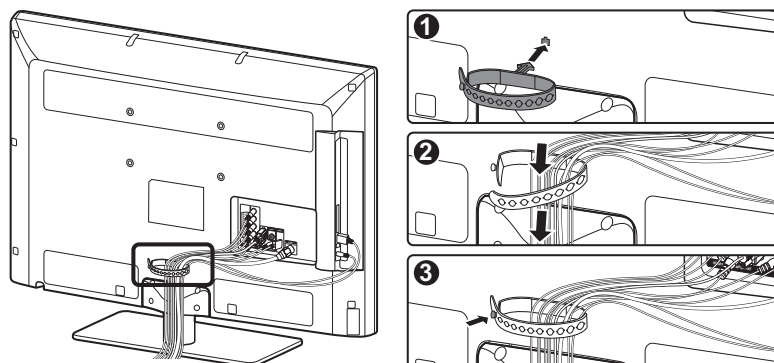

*Bei der Installation des LCD-Fernsehgerätes sind spezielle Kenntnisse erforderlich; diese Schritte sollten Sie qualifizierten Kundendienstmitarbeitern überlassen. Versuchen Sie nicht, diese Arbeiten selbst auszuführen. Hannspree übernimmt weder Haftung für unsachgemäße Montage noch für Unfälle oder Verletzungen, die durch falsche Montage verursacht werden. Hinweise zum Einsatz einer optionalen Wandhalterung erhalten Sie vom Fachmann.*

## Wandmontageset installieren

Die Wandmontageelemente (separat zu erwerben) ermöglichen Ihnen, den Fernseher an der Wand zu montieren. Detaillierte Informationen zur Wandmontage finden Sie in den Anweisungen der Wandmontageelemente. Bei Fragen oder Problemen während der Installation der Wandmontagehalterung lassen Sie sich bitte von einem Techniker helfen. Wenn Sie den Fernseher eigenhändig installieren, haftet Hannspeer nicht für jegliche Schäden am Produkt bzw. Verletzungen.



- Installieren Sie das Wandmontageset nicht, während der Fernseher eingeschaltet ist. Andernfalls drohen Personenschäden aufgrund von Stromschlägen.

Modellname	VESA-kompatible Wandhalterung (B x H)	Anzahl der Montagelöcher	Schraubentyp	Maximale Last
SK32TMNB	200 x 100 mm	4	Metrisch, 4 x 12 mm	60 kg
SK42TMNB	400 x 400 mm	4	Metrisch, 6 x 12 mm	200 kg

- 1 Erwerben Sie eine VESA-kompatible Wandhalterung (siehe Tabelle weiter oben).
- 2 Zeichnen Sie die gewünschte Position des Fernsehgerätes an der Wand an.
- 3 Fixieren Sie die Wandhalterung an der Wand.
- 4 Bringen Sie das Fernsehgerät über die 4 Montagelöcher an der Rückseite, Mitte des Fernsehgerätes an der Wandhalterung an.

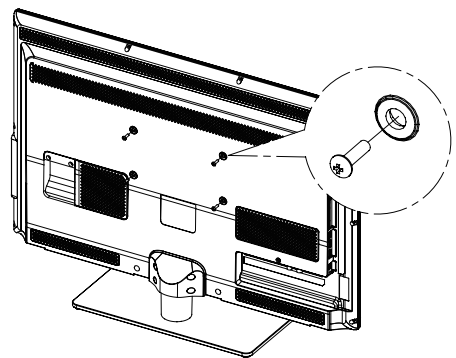

## Abstand einhalten

Beachten Sie zur Sicherstellung einer angemessenen Belüftung den erforderlichen Abstand zwischen dem Produkt und anderen Gegenständen (z. B. Wänden). Andernfalls können aufgrund der Erhöhung der Innentemperatur des Produktes ein Brand entstehen bzw. Probleme mit dem Gerät auftreten. Installieren Sie das Produkt so, dass die in der Abbildung gezeigten Abstände eingehalten werden.

- Verwenden Sie beim Einsatz eines Ständers oder einer Wandmontagehalterung nur die von Hannspeer angebotenen Teile.

### Bei der Installation des Produktes mit einem Ständer

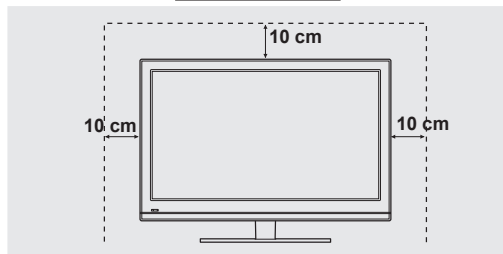

### Bei der Installation des Produktes mit einer Wandmontagehalterung

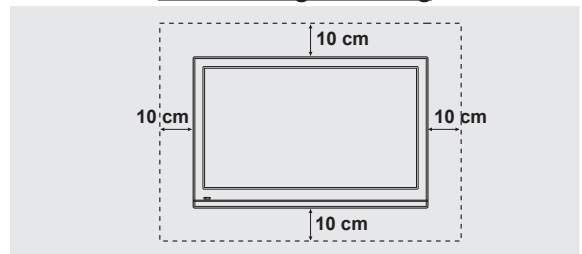

#### Hinweis:

- Bitte lesen Sie die Dokumentation zu Ihrer Wandhalterung gut durch.

## Bedienfeld

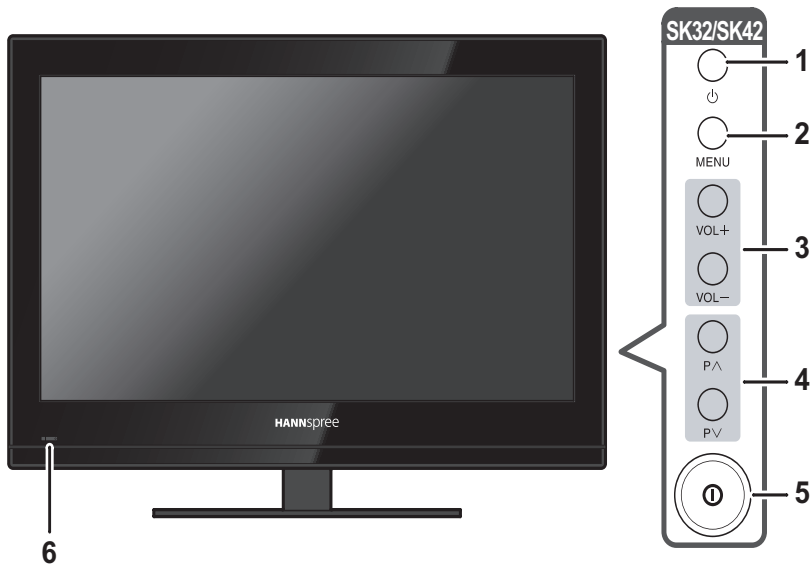









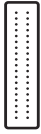

Nr.	Beschreibung	Taste	Funktion
1	Ein-/Austaste		Zum Ein-/Ausschalten des Fernsehers drücken.
2	Menu	<b>MENU</b>	Zum Ein- / Ausblenden des Bildschirmmenüs (OSD) drücken.
3	Lautstärkeeinstellung	<b>VOL+</b>	Drücken, um die Lautstärke zu erhöhen oder im OSD-Menü nach rechts zu wechseln.
		<b>VOL-</b>	Drücken, um die Lautstärke zu verringern oder im OSD-Menü nach links zu wechseln.
4	Programmauswahl	<b>P ^</b>	Drücken, um die Programmnummer zu erhöhen oder im OSD-Menü das nächsthöhere, vorherige Element auszuwählen.
		<b>P v</b>	Drücken, um die Programmnummer zu verringern oder im OSD-Menü nach unten zum nächsten Element zu wechseln.
5	Ein-/Austaste		Zum Ein-/Ausschalten der Stromversorgung.
6	Lichtsensord und Fernbedienungs-IR-Sensor		Zur Erkennung der aktuellen Intensität des im Umfeld vorhandenen sichtbaren Lichts. Empfängt eingehende Befehle der Fernbedienung.

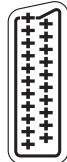

## Eingänge und Ausgänge

Die Position der Ein- und Ausgänge entnehmen Sie bitte der Abbildung auf der Titelseite.

Nr.	Beschreibung	Anschluss	Funktion
1	SPDIF	 SPDIF	Zum Anschluss an ein digitales Audioausgabegerät wie z. B. eine Heimkinoanlage.
2	Ohrhörerausgang		Hier Kopfhörer oder externe Lautsprecher mit eingebautem Verstärker anschließen.
3	CI	 CI SLOT	Hier schließen Sie ein CI-Gerät an.
4	HDMI 1-/ HDMI 2-Eingang	 HDMI 1  HDMI 2	Zum Anschluss von HDMI-Geräten oder Geräten wie DVD-Playern oder Digitalempfängern über HDMI-DVI-Adapter.
5	USB	 USB	Zum Anschluss eines USB-Gerätes (z. B. eines USB-Flash-Laufwerks oder einer USB-Festplatte).
6	VGA-Eingang (PC)		Schließen Sie hier den VGA-Anschluss des PCs an.
7	Kabel/Antenne		Zum Anschluss von Antenne oder Fernsehkabel.
8	SCART		Hier schließen Sie ein externes Gerät, z. B. VCR, STB oder einen DVD-Player, an.
9	VGA-Audioeingang		Stellen Sie hierüber eine Verbindung zum Audioanschluss des PCs her.
10	Component- Eingänge		Hier schließen Sie ein externes Gerät, z. B. VCR, STB oder einen DVD-Player, an.

## Fernbedienung

### 1 Quelle

Zur Auswahl des Eingangssignaltyps drücken.

### 2 Tastenfeld

Hiermit wählen Sie einen Kanal direkt aus. Drücken Sie 0 – 9, um die Programmnummer einzugeben (1 und 0 für Programm 10 drücken).

### 3 ECO

Hiermit schalten Sie die Einstellungen der dynamischen Hintergrundbeleuchtung um.

### 4 Menu

Hiermit rufen Sie das Hauptmenü auf bzw. kehren zum vorherigen Menü zurück.

### 5 Pfeiltasten

▲ ▼ Zur Navigation im Hauptmenü, zur Auswahl von Menüoptionen, zum Aufrufen der vorherigen bzw. nächsten Foto-, Musik-, Video- oder Textdatei im USB-Modus.

◀ ▶ (\*Zoom +/-) Zur Navigation im Hauptmenü; zum Einstellen der Funktionen und Ändern der Werte.

▶ dient auch dem Öffnen des zugehörigen Untermenüs.

\* Zur Auswahl des Bildformats.

### 6 Option

Zum Einblenden des Schnellzugriffsmenüs: Bildvoreinstellung, Tonvoreinstellung, Zeitversetztes Fernsehen, PVR, Zeitplanliste und USB.

### 7 Info

Hiermit rufen Sie die Programminformationen (sofern verfügbar) auf.

### 8 Lautstärkeeinstellung

Mit + erhöhen Sie die

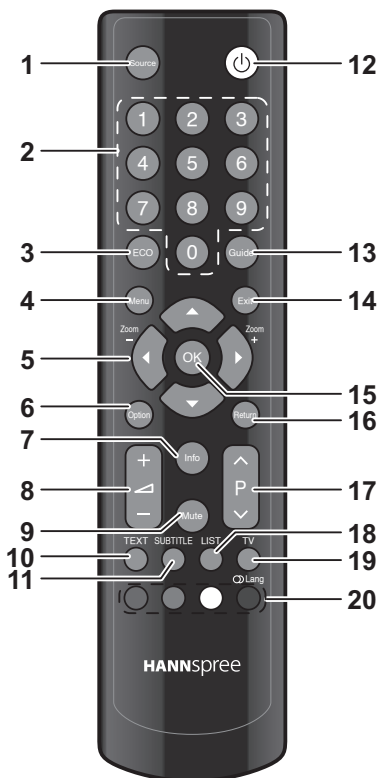

Lautstärke. Mit - verringern Sie die Lautstärke.

### 9 Mute

Zum De-/Aktivieren der Tonausgabe drücken.

### 10 Teletextmodus

Zum De-/Aktivieren des Teletexts drücken.

### 11 Untertitel

Bei einer ATV-Quelle: Zum Anzeigen der Subseite drücken, wenn der Teletextmodus aktiviert ist und der Teletext über eine Subseite verfügt. Bei einer DTV-Quelle: Zur Auswahl einer verfügbaren Untertitelsprache des ausgewählten digitalen Fernsehprogramms drücken.

### 12 Ein-/Austaste

Zum Ein-/Ausschalten des Fernsehers drücken.

### 13 Guide

Zur Anzeige detaillierter Programminformationen zu Kanälen drücken (nur bei DTV).

### 14 Beenden

Zum Verlassen des Menübildschirms bzw. Teletexts drücken.

### 15 OK

Zum Aufrufen eines Untermenüs bzw. Aktivieren einer Einstellung sowie zur De-/Aktivierung der Standbildfunktion im digitalen TV-Modus drücken.

### 16 Zurück

Hiermit kehren Sie zum vorherigen Kanal zurück; mit dieser Taste kehren Sie im USB-Modus zum vorherigen Menü zurück.

### 17 Programmauswahl

Mit P ▲ erhöhen Sie die Programmnummer. Mit P ▼ verringern Sie die Programmnummer.

### 18 List

Zur Anzeige der Kanalliste.

### 19 TV

Zum Zugreifen auf den herkömmlichen analogen TV-Modus.

### 20 Farbige Tasten

Mit den farbigen Tasten führen Sie bestimmte Aufgaben im OSD-Menü bzw. Teletext-Modus aus.

**Blau (Lang):** Zur Auswahl eines beim ausgewählten analogen TV-Programm verfügbaren Audiotyps; zur Auswahl einer beim ausgewählten digitalen TV-Programm verfügbaren Audiosprache.

### Batterien einlegen (Batteriegröße: AAA)

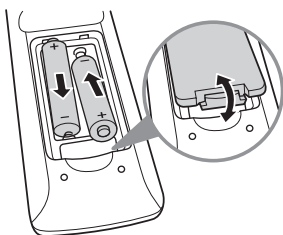

### Hinweise:

- Optimale Ergebnisse erzielen Sie, wenn Sie die Fernbedienung innerhalb eines angemessenen Abstands vor dem Fernseher verwenden. Der Richtwinkel zum Fernseher sollte 30 Grad nicht überschreiten.
- Der Wirkungsabstand kann sich verkürzen, wenn starkes Licht auf den Signalsensor fällt.
- Richten Sie den Sender der Fernbedienung auf den Signalsensor und vergewissern Sie sich, dass keine Hindernisse dazwischenliegen.

## 2. Einrichten Ihres Fernsehgeräts

### Netzanschluss

- 1 Schließen Sie den Stecker am Ende des Netzkabels an eine Steckdose an.
- 2 Drücken Sie zum Einschalten der Stromversorgung die Ein-/Austaste am Bedienfeld.

### Anschlüsse auf der Rückseite

Anweisungen zum Anschließen von Geräten entnehmen Sie bitte der nachstehenden Abbildung und der zugehörigen Tabelle.

#### Verbindungsreihenfolge

HDMI ist die beste Wahl zum Anschließen eines Gerätes. Falls dies nicht verfügbar ist, bewegen Sie sich der Reihe nach in der Liste nach unten, bis Sie einen Verbindungstyp finden, der von beiden Geräten unterstützt wird.

- 1 HDMI
- 2 Component
- 3 SCART

\* Typisches Layout

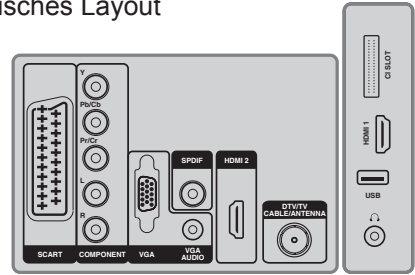

1

#### HDMI

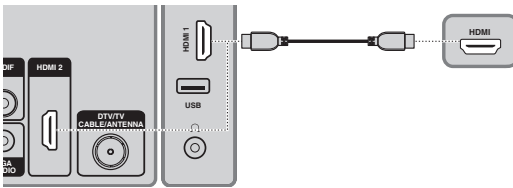

Schließen Sie externe Geräte nach Möglichkeit über HDMI an. Falls diese Verbindungsmöglichkeit nicht verfügbar ist, nutzen Sie Component.

2

#### Component

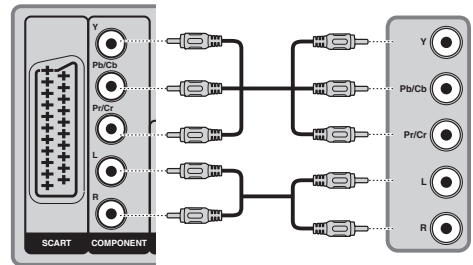

Schließen Sie AV-Geräte via COMPONENT an.

3

#### SCART

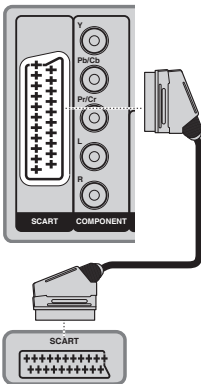

Schließen Sie AV-Geräte, die mit SCART-Anschlüssen ausgestattet sind, über das mitgelieferte SCART-Kabel an.

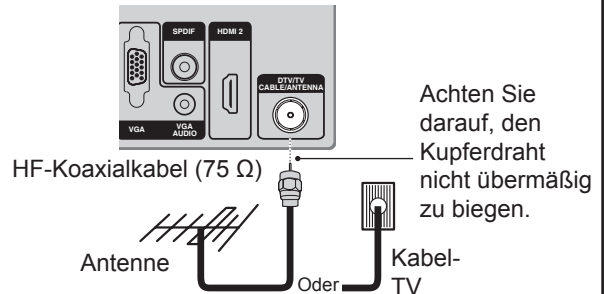

#### Antenne/Kabel

Verwenden Sie diese Verbindung, wenn Sie eine Antenne oder ein Kabelsystem ohne Kabelbox direkt am Gerät anschließen möchten.



## Fernsehgerät benutzen



### Fernsehgerät ein- und ausschalten

- 1 Drücken Sie zum Einschalten des Fernsehgerätes  am Bedienfeld oder auf der Fernbedienung.
- 2 Drücken Sie  erneut. Die Betriebs-LED leuchtet rot und zeigt an, dass der Fernseher ausgeschaltet ist.

### Einrichtungsassistenten ausführen

Der Einrichtungsassistent wird auf dem Bildschirm angezeigt, wenn Sie Ihren LCD-TV das erste Mal einschalten.

#### Hinweis:

- Mit / auf der Fernbedienung bewegen Sie sich durch das Menü. Drücken Sie zur Auswahl **OK**.

- 1 Der Assistent führt Sie durch die Ersteinrichtung. Drücken Sie zum Start **OK**.



- 2 Wählen Sie die Sprache des Bildschirmmenüs (OSD).



- 3 Wählen Sie Ihr Land.



- 4 Wählen Sie Ihren Tuner mode.

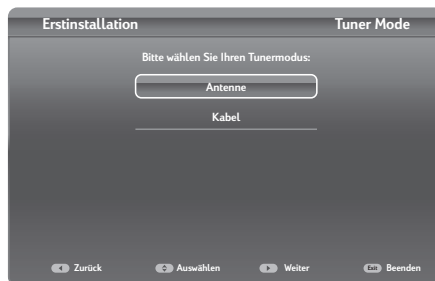

- 5 Wählen Sie **Suche** und drücken zum Start der Kanalsuche **OK**.

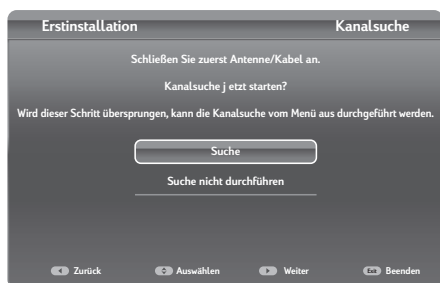

- 6 Es kann eine Weile dauern, bis die Kanalsuche abgeschlossen ist.



- 7 Nach Abschluss der automatischen Suche wählen Sie bitte Ihren Standort.



- 8 Drücken Sie **OK**, sobald die Kanalsuche abgeschlossen ist.



## Eingangsquelle auswählen

Sie können per Kabel oder Funk übertragene Fernsehsender betrachten, DVDs wiedergeben oder Ihren PC anschließen.

So wählen Sie das Eingangssignal aus:

- Drücken Sie die **Source**-Taste auf der Fernbedienung. Das Eingangssquelle-Menü erscheint.
- Markieren Sie mit **▲/▼** die gewünschte Quelle; drücken Sie dann zum Bestätigen **OK**.



## Automatische Kanalsuche durchführen

Bevor Sie fernsehen können, müssen Sie zunächst nach empfangbaren Kanälen suchen.

- 1 Rufen Sie mit **MENU** am Bedienfeld bzw. mit **Menu** auf der Fernbedienung das **TV**-Menü auf.
- 2 Wählen Sie **Tuner Mode**.
- 3 Wählen Sie **Kanalinstallation > Automatische Suche**.
- 4 Wählen Sie **Land** und drücken **OK**.
- 5 Wählen Sie den Signaltyp.
- 6 Drücken Sie zum Start der Kanalsuche **OK/▶** auf der Fernbedienung.

## Kanäle auswählen

- Mit **P ▲** oder **P ▼** auf der Fernbedienung bzw. am Bedienfeld erhöhen / verringern Sie die Programmnummer.
- Drücken Sie die Zifferntasten auf der Fernbedienung.

## Lautstärke einstellen

- 1 Mit **VOL +** am Bedienfeld bzw. **◀ +** auf der Fernbedienung erhöhen Sie die Lautstärke.

- 2 Mit **VOL** - am Bedienfeld bzw.  - auf der Fernbedienung verringern Sie die Lautstärke.
- 3 Drücken Sie zur Stummschaltung des Tons **Mute**; durch erneute Betätigung der **Mute**-Taste bzw. Lautstärketasten stellen Sie die Originallautstärke wieder her.

## Lieblingskanäle einstellen

1. Drücken Sie **LIST**.
- 2 Rufen Sie mit der gelben Taste die **Kanalliste** auf. Wählen Sie die Favoritenliste, deren Kanäle Sie entsprechend Ihrer Präferenzen einrichten möchten, mit **▲/▼**. Drücken Sie dann zum Aufrufen der ausgewählten Liste **OK**.
- 3 Mit der blauen Taste beginnen Sie, Ihre Favoritenliste zu bearbeiten. Blättern Sie mit **▲/▼** durch die Kanalliste; drücken Sie zur Auswahl **OK**.
  - Wiederholen Sie dieses Verfahren zur Einrichtung weiterer Lieblingskanäle.
- 4 Drücken Sie zum Verlassen **LIST/Exit**.

## Dynamische Hintergrundbeleuchtung (ECO) anpassen

- 1 Drücken Sie zum Aufrufen des Hauptmenüs die **Menu**-Taste auf der Fernbedienung.
- 2 Wählen Sie **Bild > Dynamische Hintergrundbel..**
- 3 Drücken Sie zur Auswahl der gewünschten Einstellung **◀/▶**. Zu diesem Zeitpunkt wird die **Bildmodus**-Option im Bild-Menü synchron auf **Benutzer** eingestellt.
- 4 Mit **Exit** schließen Sie das Menü.

## PAP-Funktion nutzen

- 1 Drücken Sie zum Aufrufen des Hauptmenüs die **Menu**-Taste auf der Fernbedienung.
- 2 Wählen Sie **Setup > PAP**; drücken Sie zum Aufrufen des Untermenüs **OK/▶**.
- 3 Aktivieren Sie die PAP-Funktion, indem Sie mit **◀/▶** die Option **Ein** wählen.
- 4 Stellen Sie mit **◀/▶** die Position des TV-Fensters ein.
- 5 Wechseln Sie mit **◀/▶** das Hauptfenster.
- 6 Wenn der Fokus auf das TV-Fenster gerichtet ist, reagiert der Fernseher auf die Zifferntasten sowie **P ▲/P ▼**. Wenn der Fokus auf andere Fenster gerichtet ist, können Sie mit **P ▲/P ▼** zwischen den verfügbaren Quellen wechseln.

*Positionsanzeige des Fokusfensters*

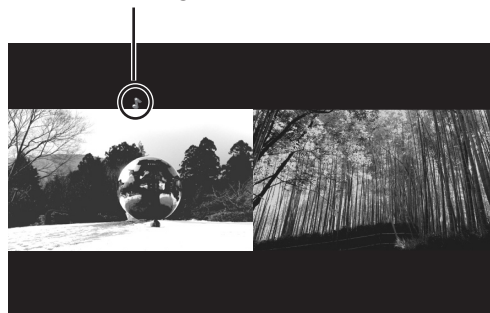

## Eingangseinstellungen anpassen

- 1 Drücken Sie zum Aufrufen des Hauptmenüs die **Menu**-Taste auf der Fernbedienung.
- 2 Wählen Sie **TV > Einstellung für Eingänge**; drücken Sie zum Aufrufen des Untermenüs **OK/▶**.
- 3 Wählen Sie mit **▲/▼** einen Anschluss, mit dem Ihr Gerät verbunden ist.
- 4 Drücken Sie zur Auswahl des mit diesem Anschluss verbundenen Gerätetyps **◀/▶**.
- 5 Mit **Menu** kehren Sie zum **TV**-Menü zurück.

### Hinweis:

- Nach der Konfiguration der obigen Einstellungen wird das Etikett der ausgewählten Quelle angezeigt, sobald Sie den Namen in der Quellenliste ausgewählt haben.

## Standort ändern

- 1 Drücken Sie zum Aufrufen des Hauptmenüs die **Menu**-Taste auf der Fernbedienung.
- 2 Wählen Sie **Setup > Standort**.
- 3 Wählen Sie mit **◀/▶** Ihren Standort (**Geschäft** oder **Zuhause**).
- 4 Mit **Exit** schließen Sie das Menü.

## Auf werkseitige Standardeinstellungen zurücksetzen

- 1 Drücken Sie zum Aufrufen des Hauptmenüs die **Menu**-Taste auf der Fernbedienung.
- 2 Wählen Sie **TV > Zurücksetzen**; drücken Sie zum Aufrufen des Untermenüs **OK/▶**.
- 3 Geben Sie mit Hilfe der Zifferntasten das Kennwort ein.
- 4 Wählen Sie mit **◀/▶** die Option **OK**; drücken Sie zum Bestätigen **OK**.
- 5 Das **Erstinstallation**-Menü erscheint. Befolgen Sie die Anweisungen auf dem Bildschirm.

### Hinweis:

- Das Standardkennwort lautet 1234.



# 3. Einstellungen des Bildschirmmenüs (OSD) anpassen

Das Bildschirmmenüsystem (OSD) bietet eine schnelle und einfache Methode, Ihr Fernsehgerät einzustellen. Das OSD-Menü kann über die Tasten der Fernbedienung aufgerufen werden.

Bevor Sie sich mit den Details der einzelnen OSD-Optionen befassen, sollten Sie sich mit der Anordnung des OSD-Systems vertraut machen:

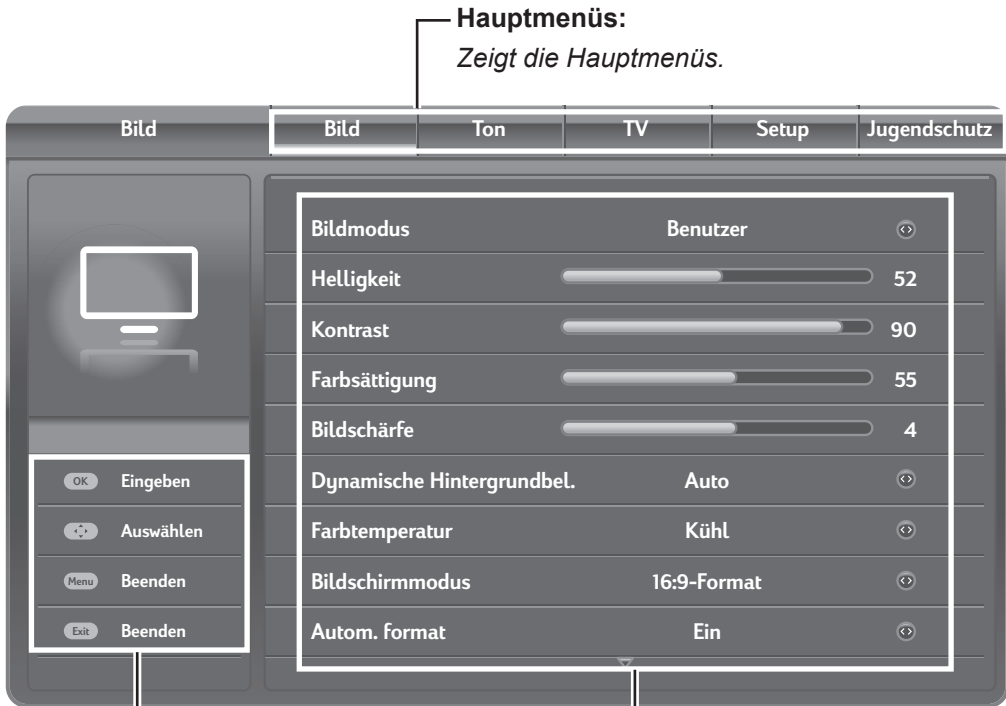

### Anweisungen:

Kurze Hinweise zum Vornehmen von Einstellungen.

### Einstellbare Optionen:

Zeigt die Einstellung/den Wert einstellbarer Optionen an.

Funktion	TV-Bedienfeld	Fernbedienung
OSD-Menü	<b>MENU</b>	<b>Menu</b>
Aufwärts	<b>P</b> ▲	Pfeiltaste ▲
Abwärts	<b>P</b> ▼	Pfeiltaste ▼
Auswählen/ Erhöhen	<b>VOL +</b>	Pfeiltaste ►
Auswählen/ Verringern	<b>VOL -</b>	Pfeiltaste ◀
Zurück	<b>MENU</b>	<b>Menu</b>

## Bildschirmmenüauswahl

Befolgen Sie die Anweisungen auf der linken Seite des OSD-Funktionsmenüs.

- Blättern Sie mit **P**  $\wedge$  / **P**  $\vee$  auf der Fernbedienung bzw. den Pfeiltasten  $\blacktriangle$ / $\blacktriangledown$  durch die Menüs.
- Rufen Sie das zugehörige Untermenü auf, indem Sie **VOL +** am Bedienfeld bzw. die Pfeiltaste  $\blacktriangleright$  betätigen.
- Drücken Sie zum Anpassen der gewünschten Einstellung **VOL +/VOL -** am Bedienfeld bzw. die Pfeiltasten  $\blacktriangleleft$ / $\blacktriangleright$ .
- Mit **MENU** am Bedienfeld bzw. **Exit** verlassen Sie das Bildschirmmenü.

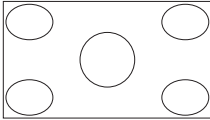
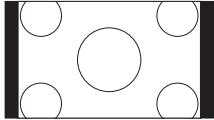
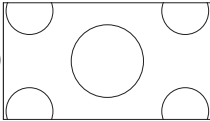
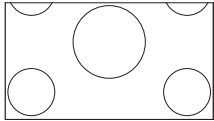
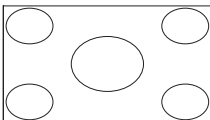
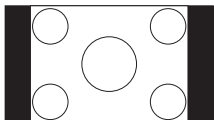
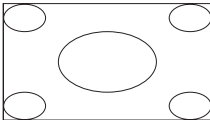
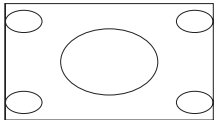
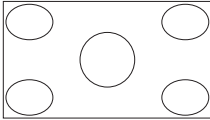
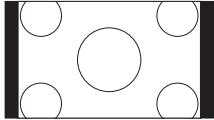
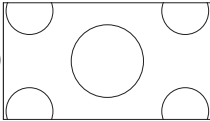
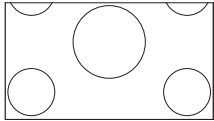
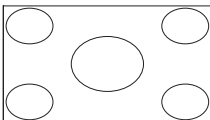
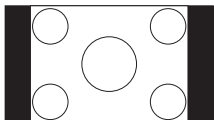
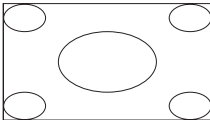
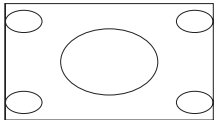
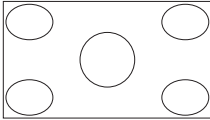
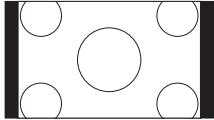
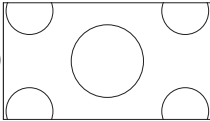
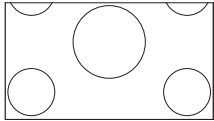
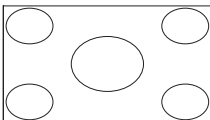
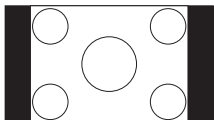
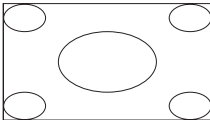
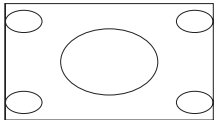
Bild																	
Option	Beschreibung																
Bildmodus	Zur Auswahl einer voreingestellten Anzeigeeoption, die auf verschiedene Anzeigebedingungen optimiert ist (Öko, Lebhaft, Studio, Benutzer, Kino).																
Helligkeit	Zum Anpassen der Grundstufe des Bildsignals (0 – 100).																
Kontrast	Zum Anpassen des Videosignal-Gradienten (0 – 100).																
Farbsättigung	Zum Anpassen der Farbtintensität (0 – 100).																
Farbton (nur bei NSTC-System angezeigt)	Zum Anpassen der Balance roter, grüner und blauer Farben der Anzeige (-32 – 32).																
Bildschärfe	Zum Anpassen der Schärfe oder Weichheit der Anzeige (0 – 7).																
Dynamische Hintergrundbel.	Zur Einstellung der dynamischen Hintergrundbeleuchtung (Auto/Niedrig/Mittel/Hoch).																
Farbtemperatur	Zur Auswahl der Farbtemperatur in der Anzeige (Normal/Warm/Kühl).																
Bildschirmmodus	Zur Auswahl des Seitenverhältnisses der Anzeige (Cinerama/ 14:9 (Zoom)/ 16:9 (Zoom)/ 16:9 (Vergrößerung)/ 16:9-Format/ 4:3-Format/ Breitbild/ Zoom 2).																
	<table border="0"> <tr> <td>Cinerama</td> <td></td> <td>14:9 (Zoom)</td> <td></td> </tr> <tr> <td>16:9 (Zoom)</td> <td></td> <td>16:9 (Vergrößerung)</td> <td></td> </tr> <tr> <td>16:9-Format</td> <td></td> <td>4:3-Format</td> <td></td> </tr> <tr> <td>Breitbild</td> <td></td> <td>Zoom 2</td> <td></td> </tr> </table>	Cinerama		14:9 (Zoom)		16:9 (Zoom)		16:9 (Vergrößerung)		16:9-Format		4:3-Format		Breitbild		Zoom 2	
Cinerama		14:9 (Zoom)															
16:9 (Zoom)		16:9 (Vergrößerung)															
16:9-Format		4:3-Format															
Breitbild		Zoom 2															

Autom. format	Zur De-/Aktivierung der automatischen Auswahl des Seitenverhältnisses (Ein/Aus).	
Erweiterte Video	DNR	Zur Reduzierung des Bildrauschens (Hoch/Aus/Niedrig).
	Lichtsensor	Zur De-/Aktivierung des Lichtsensors; dieser erkennt die aktuelle Intensität des in der Umgebung sichtbaren Lichts (Ein/Aus).
VGA (nur bei VGA-Quelle angezeigt)	Auto-Einstellung (synchronisiert die Anzeige automatisch)	
	H-Position	Zur Anpassung der Bildposition nach links und rechts (0 – 100).
	V-Position	Zur Anpassung der Bildposition nach oben und unten (0 – 100).
	Phase	Zur Reduzierung des horizontalen Bildrauschens anpassen (0 – 31).
	Takt	Zur Reduzierung des vertikalen Bildrauschens anpassen (0 – 255).
<b>Hinweis: Die verfügbaren OSD-Optionen können je nach Eingangssignalquelle variieren.</b>		

Ton		
Option	Beschreibung	
Tonvoreinstellung	Zur Auswahl einer bei verschiedenen Klangbedingungen optimierten voreingestellten Audiooption (Rock/Pop/Live/Dance/Techno/Klassik/Weich/Benutzer/Aus).	
Balance	Zur Anpassung der Tonbalance zwischen linken und rechten Lautsprechern (-50 – 50).	
Audioverzögerung	Zur Anpassung der Audioverzögerung in Millisekunden (0 – 600). <i>* Diese Option zeigt nur die Kanalnummer im TV-Signal an.</i>	
Auto Lautst.-Kontr.	Zur automatischen Anpassung der Lautstärke auswählen. <i>* Diese Option wird nur angezeigt, wenn die Eingangsquelle TV ist.</i>	
Stereo weit	Zum De-/Aktivieren der breiten Stereofunktion (Ein/Aus).	
Soundtyp	Zur Auswahl der Klangtypeinstellung (Stereo/Dual1/Dual2/Mono).	
Typ	Zur Auswahl des Klangtypmodus (Normal/Sehbehindert).	
Sehbehindert (nur verfügbar, wenn <i>Typ</i> auf <i>Sehbehindert</i> eingestellt ist)	Lautsprecher	Zum De-/Aktivieren der Lautsprecher (Ein/Aus).
	Kopfhörer	Zum De-/Aktivieren der Kopfhörer (Ein/Aus).
	Lautstärke	Zum Anpassen der Lautstärke (0 – 100).
<b>Hinweis: Die verfügbaren OSD-Optionen können je nach Eingangssignalquelle variieren.</b>		

TV		
Option	Beschreibung	
Sprache	Menü-Sprache	Zum Einstellen der Sprache des Bildschirmtexts.
	Bevorzugte Audiosprache	Zum Einstellen der Audiosprache.
	Bevorzugte 2. Audiosprache	Zum Einstellen der zweiten Audiosprache.
Land	Zur Auswahl Ihres Landes (Vereinigtes Königreich/Italien/Luxemburg/Niederlande/ Norwegen/Schweden/Kroatien/Ungarn/Irland/Polen/ Portugal/Rumänien/Serbien/Slowakei/Slowenien/Türkei/ Estland/Bulgarien/Griechenland/Russland/Ukraine/Lettland/ Litauen/Österreich/Belgien/Schweiz/Tschechische Republik/ Deutschland/Dänemark/Spanien/Finnland/Frankreich).	
Tuner mode	Antenne/Kabel	Zur Auswahl des Empfängermodus.
Kanalinstantiation	Automatische Suche	Zur automatischen Kanalsuche basierend auf dem ausgewählten Empfängermodus.
	Autom. Aktualisierung	Zur automatischen Aktualisierung der Kanalsuche, wenn Sie TV-Kanäle per Antenne empfangen. <i>*Nur im Antennenmodus</i>
	Manuelle Suche analoge Kanäle	Zur manuellen Suche nach analogen Kanälen.
	Manueller Antennen-Scan	Zur manuellen Kanalsuche, wenn Sie TV-Kanäle per Antenne empfangen. <i>*Nur im Antennenmodus</i>
	Kanäle löschen	Zum Zurücksetzen aller gefundenen Kanäle.
Organiser	Kanal überspringen	Zum Überspringen der Anzeige eines ausgewählten TV-Kanals.
	Kanalsortierung	Zum Anordnen der TV-Kanalliste.
	Kanal bearbeiten	Zum Bearbeiten der TV-Kanalliste.
Einstellung für Eingänge	CMP-Name	Zum Einstellen des Gerätenamens (Keine Bezeichnung/DVD/Blu-ray/HDD/DVDR/HD rec./Spiel/VCR/PC/Digitale STB/HD Dig. STB/Kamera/Rekorder/Andere).
	AV-Name	
	AV-Videoeingang	Zur Auswahl des AV-Eingangstyps (Auto/S-Video/RGB/CVBS).
	VGA-Name	Zum Einstellen des Gerätenamens (Keine Bezeichnung/DVD/Blu-ray/HDD/DVDR/HD rec./Spiel/VCR/PC/Digitale STB/HD Dig. STB/Kamera/Rekorder/Andere).
	HDMI1-Name	
	HDMI2-Name	

Decoder	Zum Dekodieren analoger Kanäle.
Diagnostik	Zeigt die Diagnoseinformationen zum Fernseher an. <i>* Nur bei digitalen Kanälen verfügbar.</i>
Time Shift	Zum De-/Aktivieren des zeitversetzten Fernsehens (Ein/Aus).
Zurücksetzen	Zum Zurücksetzen aller Betriebseinstellungen des LCD-TVs auf die werkseitigen Standardeinstellungen (OK/Abbrechen). <i>* Setzt alle Einstellungen auf die werkseitigen Standardwerte zurück, inklusive Bild-, Ton-, Kennwort-, Land-, Sprach- und TV-Programmeinstellungen.</i>
<b>Hinweis: Die verfügbaren OSD-Optionen können je nach Eingangssignalquelle variieren.</b>	

Setup		
Option	Beschreibung	
PAP	PAP	Zum De-/Aktivieren der PAP-Funktion (Bild-neben-Bild) (Ein/Aus).
	TV-Position (nur verfügbar, wenn <i>PAP</i> auf <i>Ein</i> eingestellt ist)	Zum Einstellen der Position des TV-Fensters (Links/Rechts).
Untertitel	Untertitel	Zum De-/Aktivieren der Untertitel (Ein/Aus).
	Digitale Untertitelsprache	Zum Einstellen der Untertitelsprache digitaler Sendungen (Baskisch/Bulgarisch/Katalanisch/Kroatisch/Tschechisch/Dänisch/Niederländisch/Englisch/Finnisch/Französisch/Gälisch/Galicisch/Deutsch/Griechisch/Ungarisch/Italienisch/Isländisch/Norwegisch/Polnisch/Portugiesisch/Rumänisch/Russisch/Sami/Serbisch/Slowakisch/Slowenisch/Spanisch/Schwedisch/Türkisch/Walisisch).
	Digitale Untertitelsprache 2	
	Untertiteltyp	Zur Auswahl des Untertiteltypmodus (Normal/Hörbehindert).
Seitensprache decodieren	Zum Einstellen der Sprachdekodierung zur Teletext-Anzeige (Arabisch/Belorussisch/Westeuropäisch/Osteuropäisch/Russisch/Russisch 2/Griechisch/Türkisch/Hebräisch/Farsi).	
Digitale Videotextsprache	Zum Einstellen der Teletextsprache bei digitalen Sendungen (Baskisch/Bulgarisch/Katalanisch/Kroatisch/Tschechisch/Dänisch/Niederländisch/Englisch/Finnisch/Französisch/Gälisch/Galicisch/Deutsch/Griechisch/Ungarisch/Italienisch/Isländisch/Norwegisch/Polnisch/Portugiesisch/Rumänisch/Russisch/Sami/Serbisch/Slowakisch/Slowenisch/Spanisch/Schwedisch/Türkisch/Walisisch).	
SPDIF-Typ	Zur Auswahl des SPDIF-Typmodus (PCM/Aus/Dolby D).	

SPDIF-Verzögerung (nur verfügbar, wenn <i>SPDIF-Typ</i> auf <i>PCM</i> eingestellt ist)	Zum Anpassen der zeitlichen SPDIF-Verzögerung; dient der Synchronisierung von Ton und Bild (0 – 250).	
T-Link	Zur Suche nach den mit den HDMI-Anschlüssen des Fernsehers verbundenen CEC-Geräten; zur Aktivierung von Wiedergabe/Bereitschaftsmodus mit einem Tastendruck zwischen den CEC-Geräten (Ein/Aus).	
CI-Modul	Zum Zugreifen auf die Common Interface-Dienste. <i>*Diese Menüoption ist nur verfügbar, wenn ein Common Interface-Modul korrekt eingesteckt und aktiviert ist. Die Bildschirm Anwendungen und Inhalte werden von Ihrem digitalen TV-Dienstbetreiber bereitgestellt.</i>	
Standort	Zum Einstellen Ihrer aktuellen Position (Zuhause/Geschäft).	
Softwareupdate	Ermöglicht Ihnen die Installation der aktuellsten Softwareversion, sofern verfügbar.	
Timer	Zeitzone	Zum Einstellen der Zeitzone (Wie Sendeanstalt/GMT +0:00/GMT +1:00//GMT +2:00/GMT +3:00/GMT +3:30/GMT +4:00/GMT +4:30/GMT +5:00/GMT +5:30/GMT +5:45/GMT +6:00/GMT +6:30/GMT +7:00/GMT +8:00/GMT +9:00/GMT +9:30/GMT +10:00/GMT +11:00/GMT +12:00/GMT +12:45/GMT +13:00/GMT -12:00/GMT -11:00/GMT -10:00/GMT -9:00/GMT -8:00/GMT -7:00/GMT -6:00/GMT -5:00/GMT -4:00/GMT -3:30/GMT -3:00/GMT -2:00/GMT -1:00).
	Zeit	Zum Einstellen der Zeiteinstellungen. - Auto. Synchronisation (Ein/Aus). - Einschalt-Timer (Aus/Täglich/ Einmal) - Einschaltkanal ( <i>nur verfügbar, wenn die Einschaltzeit auf Täglich/ Einmal eingestellt ist</i> ) - Abschalt-Timer (Aus/Täglich/ Einmal)
	Sleeptimer	Zum Einstellen der Zeit, nach der sich der Fernseher ausschalten soll (Aus/10 Minuten/20 Minuten/30 Minuten/40 Minuten/50 Minuten/60 Minuten/90 Minuten/120 Minuten).

Jugendschutz		
Option	Beschreibung	
Kanalsperre	Zum Blockieren jeglicher Kanäle, die Sie oder Ihre Kinder nicht sehen möchten bzw. sollen.	
Jugendschutzeinstellung	Altersbeschränkung	Verhindert entsprechend der eingestellten Altersbeschränkung (Keine/4 – 18), dass Kinder bestimmte TV-Programme sehen.
Eingang sperren	Zur Auswahl der Eingangsquelle, die Sie blockieren möchten (TV/CMP/AV/VGA/HDMI1/HDMI2).	
TV-Bedienfeld sperren	Zum De-/Aktivieren der Bedienfeldsperre (Ein/Aus).	
Installationssperre	Zum De-/Aktivieren der Installationssperre (Ein/Aus).	
Max. Lautstärke	Zum Einstellen der maximalen Lautstärke (0 – 100).	
Kennwort ändern	Neues Kennwort	Zum Einstellen eines neuen Kennwortes.
	Kennwort bestätigen	Zur Bestätigung des neuen Kennwortes.
Clean All (Alles aufheben)	Zum Zurücksetzen aller Jugendschutzeinstellungen auf die werkseitigen Standardeinstellungen (OK/Abbrechen).	
<b>Hinweis:</b>		
<ul style="list-style-type: none"> <li>• Das Standardkennwort lautet 1234.</li> <li>• Die Option Kanalblockierung ist nur im TV-Modus verfügbar.</li> </ul>		

## Mediencenter-Menü

Ihr Fernseher ist mit einem USB-Anschluss ausgestattet, über den Sie die auf einem USB-Speichergerät abgelegten Foto-, Musik- und Video- und eBook-Dateien wiedergeben können.

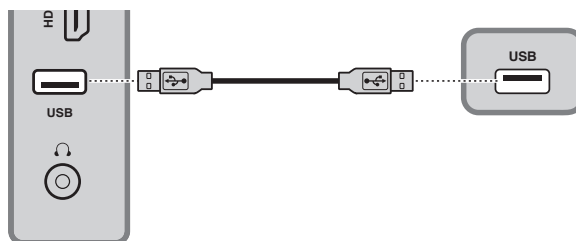

Gerät	Dateiformat
USB 2.0-Gerät	USB-Speicher, USB-Kartenleser
Dateisystem	FAT/FAT 32
Fotodateiformat	JPEG (*.JPG), PNG
Musikformat	MPEG1- (*.MP3-) Bitrate: 32 k, 64 k, 96 k, 128 k, 196 k, 256 k, 320 kbps Abtastfrequenz: 32 k, 44,1 k, 48 kHz
Videodateiformat	MPEG1/2 (*.AVI, *.MPG, *.MPEG, *.TS) MPEG4 (*.AVI, *.MP4, *.MOV, *.MKV) H.264 (*.AVI, *.MP4, *.MOV, *.MKV, *.TS)



Schließen Sie ein USB-Gerät am USB-Anschluss des Fernsehers an. Wenn das USB-Gerät erkannt wird, ruft der Fernseher direkt das **Media Center**-Menü auf.

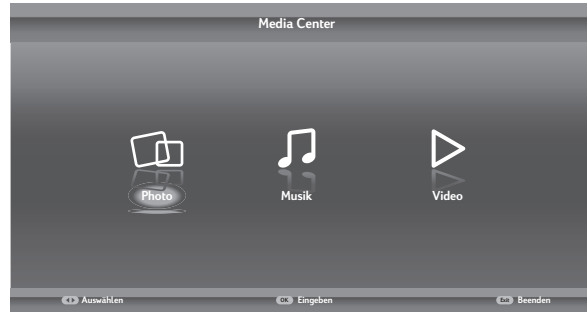

### Fotos betrachten

- 4 Wählen Sie **Media Center > Photo**; drücken Sie zum Aufrufen des Hauptordner-Browsers **OK**.
- 5 Wählen Sie im Hauptordner-Browser mit **▲/▼/◀/▶** ein Foto oder einen Unterordner.
  - Wählen Sie einen Unterordner; drücken Sie zum Aufrufen des Unterordner-Browsers **OK**.
  - Mit **Menu** rufen Sie das Fotomenü im Ordnermodus auf.
    - **Anordnen**: Zum Anordnen der Ordner und Fotos nach Datum oder Name.
    - **Bearbeiten**: Zum Kopieren, Einfügen oder Löschen eines ausgewählten Fotos.
    - **Parser**: Wählen Sie zur Anzeige der Fotos in allen Unterordnern **Rekursiv**.
- 6 Wählen Sie ein Foto; drücken Sie zur Anzeige im Vollbildmodus **OK**. Eine Diaschau beginnt bei dem ausgewählten Foto.
  - Mit **Menu** rufen Sie das Fotomenü im Browser-Modus auf. Sie können das Foto wiedergeben, anhalten oder drehen sowie zugehörige Diaschauseinstellungen anpassen.
- 7 Drücken Sie zum Unterbrechen der Diaschau **OK**.
  - Mit **▲/▼** rufen Sie das vorherige oder nächste Foto auf.

### Musik wiedergeben

- 1 Wählen Sie **Media Center > Musik**; drücken Sie dann zum Aufrufen des Hauptordner-Browsers **OK**.
- 2 Wählen Sie im Hauptordner-Browser mit **▲/▼/◀/▶** ein Lied oder einen Unterordner.
  - Wählen Sie einen Unterordner; drücken Sie zum Aufrufen des Unterordner-Browsers **OK**.
  - Mit **Menu** rufen Sie das Musikmenü im Ordnermodus auf.
    - **Anordnen**: Zum Anordnen der Ordner und Lieder nach Name, Genre, Interpret oder Album.
    - **Bearbeiten**: Zum Kopieren, Einfügen oder Löschen eines ausgewählten Liedes.
    - **Parser**: Wählen Sie zur Anzeige der Lieder in allen Subordnern **Rekursiv**.
- 3 Wählen Sie ein Lied; drücken Sie zur Wiedergabe **OK**. Eine automatische Wiedergabe beginnt bei dem ausgewählten Lied.
  - Mit **Menu** rufen Sie das Musikmenü im Browser-Modus auf. Sie können die Wiedergabe des Liedes starten oder unterbrechen, verschiedene Wiedergabemodi auswählen und weitere zugehörige Wiedergabeeinstellungen vornehmen.
- 4 Führen Sie mit Hilfe der entsprechenden Tasten auf der Fernbedienung die verfügbaren Funktionen in der Funktionsleiste im unteren Bereich des Fernsehbildschirms aus.

## Videos wiedergeben

- 1 Wählen Sie **Media Center > Video**; drücken Sie zum Aufrufen des Hauptordner-Browsers **OK**.
- 2 Wählen Sie im Hauptordner-Browser mit **▲/▼/◀/▶** ein Video oder einen Unterordner.
  - Wählen Sie einen Unterordner; drücken Sie zum Aufrufen des Unterordner-Browsers **OK**.
  - Mit **Menu** rufen Sie das Videomenü im Ordnermodus auf.
    - **Anordnen**: Zum Anordnen der Ordner und Videos nach Typ, Datum oder Name.
    - **Bearbeiten**: Zum Kopieren, Einfügen oder Löschen eines ausgewählten Videos.
    - **Parser**: Wählen Sie zur Anzeige der Videos in allen Subordnern **Rekursiv**.
- 3 Wählen Sie ein Video; drücken Sie zur Wiedergabe **OK**. Eine automatische Wiedergabe beginnt bei dem ausgewählten Video.
  - Mit **Menu** rufen Sie das Videomenü im Browser-Modus auf. Sie können die Wiedergabe des Videos starten oder unterbrechen, verschiedene Wiedergabemodi auswählen und weitere zugehörige Wiedergabeeinstellungen vornehmen.
- 4 Führen Sie mit Hilfe der entsprechenden Tasten auf der Fernbedienung die verfügbaren Funktionen in der Funktionsleiste im unteren Bereich des Fernsehbildschirms aus.

## PVR (Personal Video Record)

Diese Funktion ermöglicht Ihnen, Ihr Lieblingsfernsehprogramm auf einem USB-Gerät aufzunehmen.

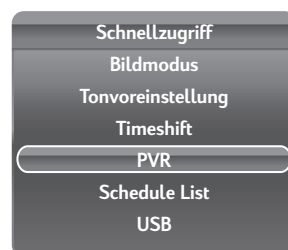

- 1 Schließen Sie ein USB-Gerät am USB-Anschluss des Fernsehers an.
- 2 Drücken Sie die **Option**-Taste auf der Fernbedienung; wählen Sie **Schnellzugriff > PVR**.
- 3 Drücken Sie zum Aufrufen **OK/▶**.
- 4 Drücken Sie zum Start der Aufzeichnung die rote Taste. Ein kleines PVR-Panel erscheint auf dem Bildschirm und zeigt an, dass aktuell eine Aufzeichnung erfolgt.
  - Passen Sie mit **▲/▼/◀/▶** die Dauer der Aufzeichnung an.
  - Mit der grünen Taste können Sie die Aufzeichnung manuell beenden. Andernfalls wird die Aufzeichnung automatisch beendet, sobald die Aufzeichnungsdauer abgelaufen ist.
  - Die aufgezeichnete Datei wird in einem PVR-Ordner unter **Media Center > Video > PVR** gespeichert.
- 5 Wenn Sie das aufgezeichnete Programm wiedergeben möchten, verlassen Sie zuerst den **PVR**-Modus und wechseln in den **USB**-Modus. Rufen Sie **Media Center > Video** auf; wählen Sie die gewünschte aufgezeichnete Datei im PVR-Ordner. Drücken Sie zur Wiedergabe **OK**.



### Hinweise:

- Beim Einsatz einer CI+-Karte wird diese Funktion deaktiviert.
- Diese Funktion ist nur bei digitalen Kanälen verfügbar.
- Diese Funktion unterstützt nur USB-Geräte mit FAT32-Format.
- Denken Sie daran, die Daten auf dem USB-Gerät vor dem Anschließen am Fernseher zu sichern; andernfalls könnten sie durch Leistungsstörungen verlorengehen.
- Je größer die Speicherkapazität des USB-Gerätes zur Nutzung der PVR-Funktion, desto länger die Aufzeichnung des Programms.
- Falls Sie den Kanal oder die Signalquelle während der Aufzeichnung wechseln möchten, werden Sie gefragt, ob die Aufzeichnung beendet werden soll; wählen Sie **OK**, wenn Sie die aufgezeichneten Daten speichern möchten. Wechseln Sie dann auf einen neuen Kanal bzw. eine neue Signalquelle.
- Der Fernseher kann Dateien nicht normal wiedergeben, falls die Dateiparameter die Systembeschränkungen überschreiten, das Dateiformat nicht unterstützt wird, die Datei beschädigt ist bzw. die Datei nicht dekodiert werden kann.
- Trennen Sie das USB-Gerät nicht, während das System Daten aufzeichnet oder eine Datei liest. Andernfalls kann dies eine Fehlfunktion des Systems oder des Gerätes verursachen.

# 4. Problemlösung

Situation	Lösung
Weder Bild noch Ton.	<ul style="list-style-type: none"> <li>• Schließen Sie die Netzleitung richtig an.</li> <li>• Prüfen Sie, ob die Betriebsanzeige leuchtet.</li> <li>• Drücken Sie  am Bedienfeld oder an der Fernbedienung.</li> <li>• Drücken Sie die <b>Source</b>-Taste, um die angeschlossenen Videoquellen zu durchlaufen.</li> <li>• Wechseln Sie mit <b>P ^</b> oder <b>P v</b> auf der Fernbedienung oder am Bedienfeld zu anderen TV-Programmen.</li> <li>• Prüfen Sie, ob alle Kabel richtig angeschlossen sind.</li> </ul>
Kein Bild oder schlechtes Bild, aber Ton ist gut.	<ul style="list-style-type: none"> <li>• Prüfen Sie die Antennen- und Kabelanschlüsse.</li> <li>• Passen Sie die <b>Helligkeit</b> im <b>Bild</b>-Menü an.</li> </ul>
Bild ist nicht in Farbe.	<ul style="list-style-type: none"> <li>• Versuchen Sie es mit der <b>Bildmodus</b>-Funktion im <b>Bild</b>-Menü.</li> </ul>
Bild ist gut, aber kein Ton.	<ul style="list-style-type: none"> <li>• Prüfen Sie, ob das Quellgerät richtig funktioniert.</li> <li>• Prüfen Sie, ob das Audiokabel richtig angeschlossen ist.</li> <li>• Deaktivieren Sie die Stummschaltung.</li> <li>• Drücken Sie <b>VOL +</b> am Bedienfeld bzw.  + auf der Fernbedienung.</li> </ul>
Einer der Lautsprecher gibt keinen Ton aus.	<ul style="list-style-type: none"> <li>• Passen Sie <b>Balance</b> im <b>Ton</b>-Menü an.</li> </ul>
Bei Verwendung von Kabel-TV können einige TV-Kanäle nicht empfangen werden.	<ul style="list-style-type: none"> <li>• Versuchen Sie es mit der <b>Automatische Suche</b>-Funktion im <b>TV</b>-Menü.</li> </ul>
Sie möchten die TV-Einstellungen zurücksetzen.	<ul style="list-style-type: none"> <li>• Nutzen Sie die <b>Zurücksetzen</b>-Funktion im <b>TV</b>-Menü.</li> </ul>
Die Menüs lassen sich nicht bedienen.	<ul style="list-style-type: none"> <li>• Sind OSD-Elemente grau , angezeigt, befindet sich das System in einem Zustand, in dem die betreffenden Einstellungen nicht verfügbar sind.</li> </ul>
Das Bild auf dem Bildschirm kippt um.	<ul style="list-style-type: none"> <li>• Prüfen Sie, ob das Videosignalkabel richtig angeschlossen ist.</li> </ul>
Schnee erscheint auf dem Bildschirm.	<ul style="list-style-type: none"> <li>• Stellen Sie die Antenne anders auf, damit sie sich nicht in der Nähe von Straßen oder Störquellen befindet.</li> <li>• Prüfen Sie die Antennen- und die Videosignalleitungsanschlüsse.</li> </ul>
Verschwommene oder sich überlappende Bilder.	<ul style="list-style-type: none"> <li>• Stellen Sie die Schärfe ein.</li> <li>• Wählen Sie Programme mit qualitativ guten Signalen.</li> <li>• Richten Sie die Antenne anders aus oder tauschen Sie das Videosignalkabel aus.</li> </ul>
Die Fernbedienung funktioniert nicht.	<ul style="list-style-type: none"> <li>• Prüfen Sie, ob die Batterie richtig eingelegt ist.</li> <li>• Tauschen Sie die alte Batterie durch eine neue aus.</li> <li>• Prüfen Sie, ob die TV-Netzleitung angeschlossen ist.</li> <li>• Prüfen Sie, ob der Pfad zwischen Fernbedienung und Sensor frei ist.</li> <li>• Halten Sie die Fernbedienung näher an den Fernseher heran.</li> </ul>

# 5. Unterstützte Taktung

---

## Unterstützte Taktung im PC-Modus

Modus	Auflösung	Frequenz	SK32TMNB	SK42TMNB
1	640 x 480	60 Hz	✓	✓
2	640 x 480	75 Hz	✓	✓
3	800 x 600	60 Hz	✓	✓
4	800 x 600	75 Hz	✓	✓
5	1024 x 768	60 Hz	✓	✓
6	1024 x 768	75 Hz	✓	✓
7	1360 x 768	60 Hz	✓	
8	1280 x 1024	60 Hz		✓
9	1280 x 1024	75 Hz		✓
10	1600 x 1200	60 Hz		✓
11	1360 x 768	60 Hz		✓
12	1920 x 1080	60 Hz		✓

## Unterstützte Taktung im Videomodus

Auflösung (aktive Pixel)	HDMI/Component
480i	✓
576i	✓
480p	✓
576p	✓
720p	✓
1080i	✓
1080p	✓

# 6. Technische Daten

Modellnr.		SK32TMNB	SK42TMNB
<b>Anzeige</b>			
<b>Bildschirmgröße</b>		80,01 cm	106,68 cm
<b>Seitenverhältnis</b>		16:9	16:9
<b>Auflösung</b>		1366 x 768	1920 x 1080
<b>OSD-Sprache</b>	Englisch, Spanisch, Französisch, Deutsch, Italienisch, Tschechisch, Kroatisch, Dänisch, Ungarisch, Niederländisch, Norwegisch, Polnisch, Portugiesisch, Rumänisch, Slowakisch, Slowenisch, Serbisch, Finnisch, Schwedisch, Türkisch, Griechisch, Bulgarisch, Russisch, Lettisch, Litauisch, Estnisch, Ukrainisch		
<b>Erweiterung</b>			
<b>Audioausgabe (RMS-Watt)</b>		6 W + 6 W	8 W + 8 W
<b>Ton-Modus</b>	Rock, Pop, Live, Dance, Techno, Klassik, Weich, Benutzer, Aus		
<b>Bildformat</b>	Cinerama, 14:9 (Zoom), 16:9 (Zoom), 16:9 (Vergrößerung), 16:9-Format, 4:3-Format, Breitbild, Zoom 2		
<b>Bild-Modus</b>	ECO, Lebhaft, Studio, Benutzer, Kino		
<b>Anschlüsse</b>			
<b>Anschlüsse auf der Rückseite</b>	Empfängereingang (75 Ω) PC-Eingang: D-Sub und PC-Audio Component-Eingang SCART HDMI 2 SPDIF-Ausgang		
<b>Anschlüsse auf der Seite</b>	Ohrhörerausgang Common Interface HDMI 1 USB		
<b>Gewicht &amp; Abmessungen</b>			
<b>Produktabmessungen (B x H x T mm)</b>	<b>Mit Ständer</b>	785,4 x 586,5 x 196	1012 x 712 x 229,5
	<b>Ohne Ständer</b>	785,4 x 523,9 x 86	1012 x 650 x 85
<b>Nettogewicht</b>	<b>Mit Ständer</b>	9,75 kg	17,5 kg
	<b>Ohne Ständer</b>	8,06 kg	15 kg
<b>Stromversorgung</b>			
<b>Netzstromversorgung – Betrieb (max.)</b>		105W	150W
<b>Bereitschaft</b>	< 1 W		
<b>Netzstromversorgung</b>	220 – 240 V Wechselstrom, 50 Hz		
<b>Umgebungstemperatur</b>	5 °C bis 35 °C		